

ÅLDER FRÅN 8 ÅR

Quadraglo



MSD0320

Bruksanvisning



Läs denna bruksanvisning innan Ni använder produkten



Varning!

- Tänk på följande vid användningen av laddaren:

- ▲ Vid rök, stark lukt eller ljud, bör Ni stänga av laddaren för att undvika brand eller elektrisk stöt.
- ▲ Rör inte vid uppladdaren med våta händer, detta kan orsaka elektrisk stöt.
- ▲ Tag ur stickkontakten innan Ni avlägsnar batterierna



Varning!

- Tänk på följande vid användningen av laddaren:

- ▲ Vid rök, stark lukt eller ljud, bör Ni stänga av laddaren för att undvika brand eller elektrisk stöt.
- ▲ Rör inte vid uppladdaren med våta händer, detta kan orsaka elektrisk stöt.
- ▲ Tag ur stickkontakten innan Ni avlägsnar batterierna
- ▲ Kontrollera att batteri och laddare inte är placerad i närheten av eld, hår eller hud.

Läckage från batteriet kan etsa huden . Skölj noga med vatten om Ni har blivit utsatt för kontakt av läckage.



Advarsel!

- Följande bör Ni uppmärksamma vid användning av batteriet:

- ▲ Produkten är en leksak för barn från 8 år.
- ▲ Använd inte produkten utomhus vid dåligt väder.
- ▲ Lek inte med bilen utomhus vid regn eller på vått underlag.
- ▲ För att undvika störningar i körningen bör Ni undvika att använda andra radiostyrda bilar med samma frekvens samtidigt.
- ▲ För att undvika störningar i körningen bör Ni undvika att köra i närheten av andra trådlösa apparater.

----- 2 -----

Tänk på!

- ▲ Ingrepp eller ändringar på bilen får inte göras, i detta fallet frånfaller garantin.
- ▲ Denna apparat har blivit testad och uppfyller kraven för en Klass B digital-apparat i överenskommelse med kap. 15 i FCC.

Följande orsaker kan avlägsna andra störningar från apparaten.

- ▲ Kontrollera att antennen på fjärrkontrollen pekar på bilen och inte på andra apparater.
- ▲ Försök att minimera avståndet mellan bil och fjärrkontroll.

----- 3 -----

Anvisningar för användning av produkten

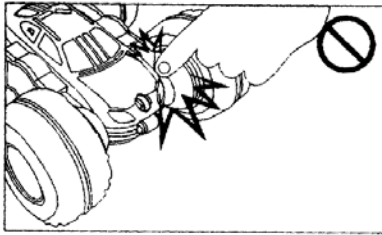

! Stoppa inte ner fingrarna i mellanrummet mellan hjulen och bilen.

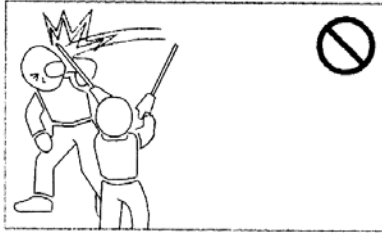

! Peka endast med antennen mot bilen, var försiktig med personer i närheten. Om antennen blir skadad bör den bytas ut innan apparaten används igen.

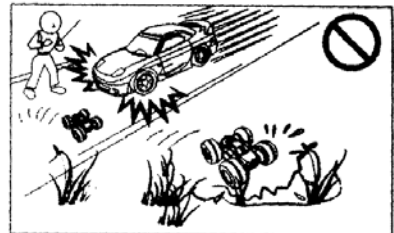

! Lek inte med bilen på vägar med trafik eller på ojämnt underlag. Lek inte med bilen utomhus i regnväder eller på vått underlag. Detta kommer att förstöra bilen.

----- 4 -----

Uppladdning av batterier

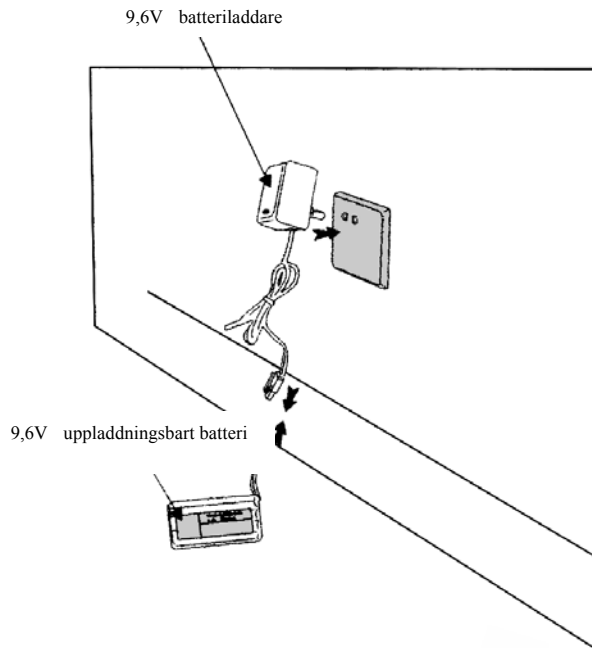

1. Batterierna sätts i korrekt i laddaren, se illustrationen.
2. Sätt in laddaren i stickkontakten.
3. Uppladdningstiden är 4-6 timmar, ladda max i 6 timmar.
4. Tag ur laddaren ur vägguttaget efter laddningen.

Tänk på! Batteriet skall laddas upp innan bilen används.

Om batterierna har legat ett par dagar efter uppladdningen kan batteriet själv laddas ur. afladet selv.

Tänk på! Det är normalt att batteriet blir varm under uppladdningen.

----- 5 -----

Isättning och uttagning av batteriet

1. Öppna batterilocket som är placerad på baksidan av fjärrkontrollen och sätt ett 6V alkaline eller uppladdningsbart batteri (medföljer inte). Kontrollera att batteriet är korrekt isatt, se illustrationen undertill.
2. Sätt tillbaka batterilocket.
3. När fjärrkontrollen inte fungerar optimalt är batteriet "dött", följ steg 1 och 2 igen för byte av batteriet.
Fjärrkontrollens batteri håller normalt till ca. 8 timmars användning (beroende på batteriet).

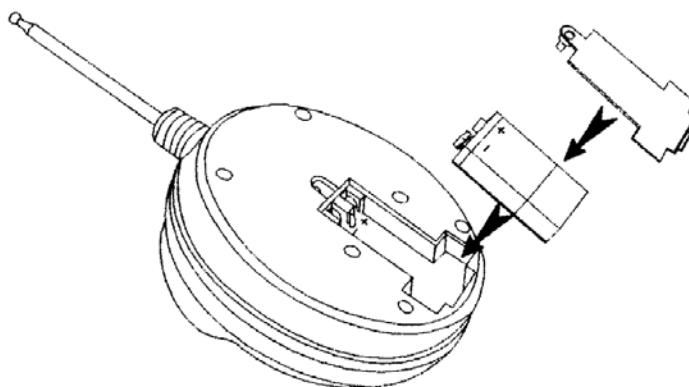

----- 6 -----

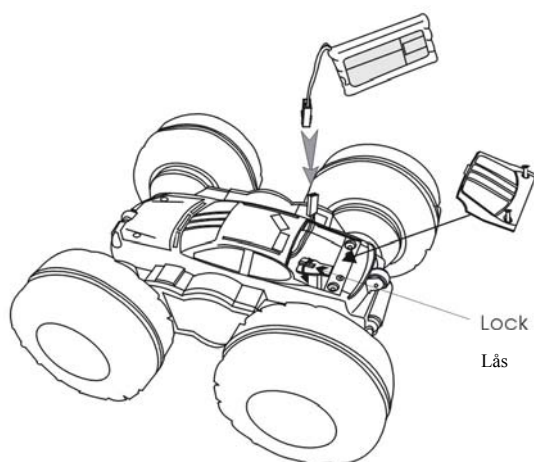

Sätt i batteriet korrekt enligt anvisningarna

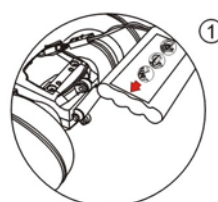

① Sätt kontakten från batteriet in i uttaget som sitter i bilen.

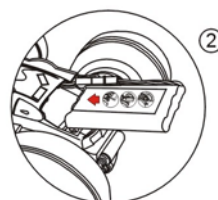

② Sätt i batteriet i batterilådan, följ pilens riktning.

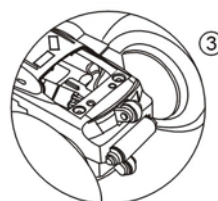

③ Tryck in plast låset mot batteriet.

1. Kontrollera att bilen är stängd av (off).
2. Stätt i sticket från batteriet in i uttaget på bilen, och sätt därefter batteriet i batterilådan, tryck in plastlåset, sätt på batterilocket.
3. När Ni önskar att återuppladda batteriet: Släck för bilen (off). Skruva av batterilocket, ta bort låset, tag ur batteriet, dra från kontakten och ladda upp batteriet.

Bilens köregenskaper

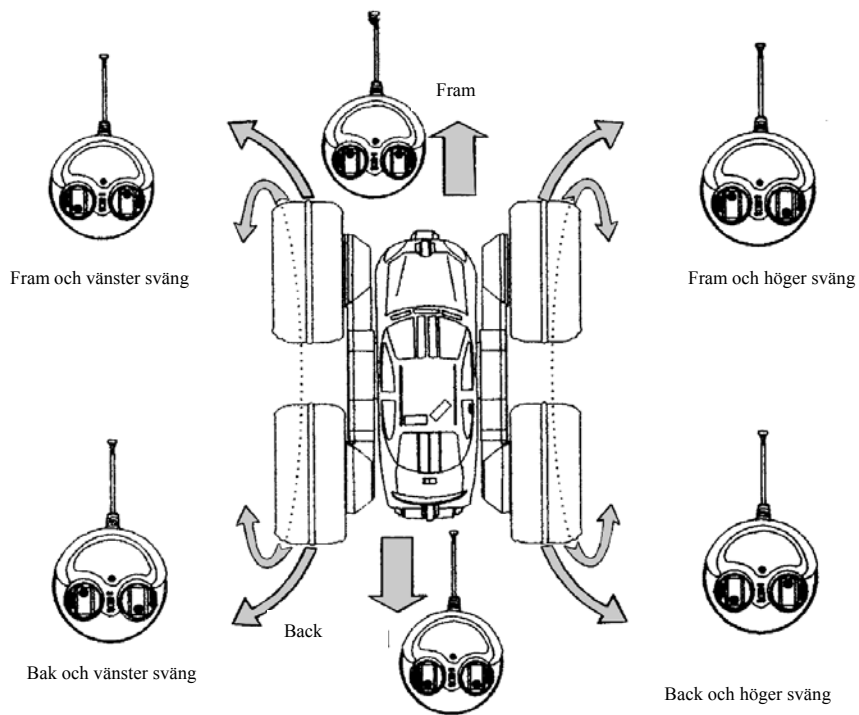

Bilens köregenskaper

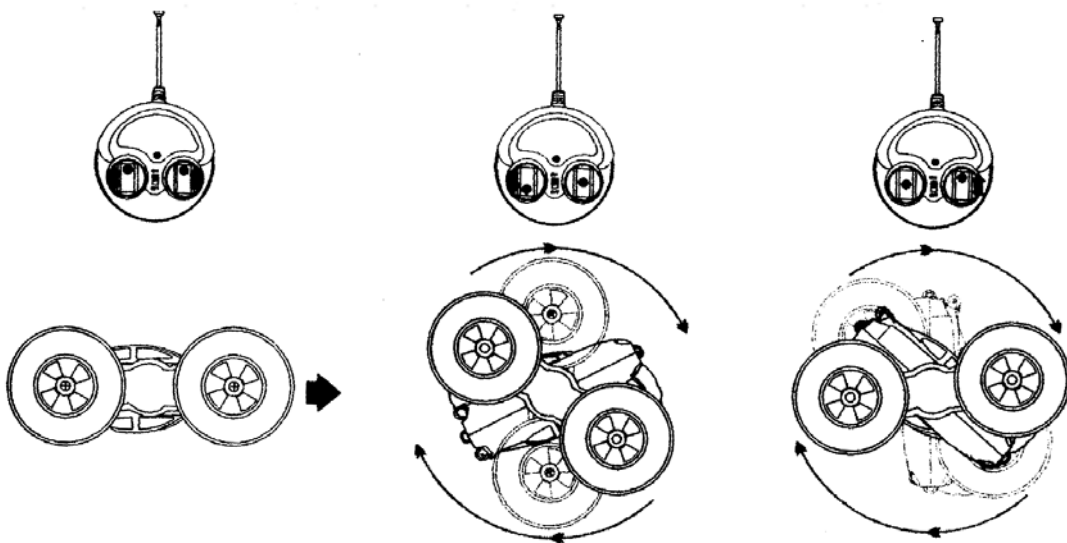

Använd fjärrkontrollen för att föra bilen fram eller bakåt, när bilen är i hastighet, flytta knapparna motsatt varandra, bilen kommer att vända och hoppa runt.

Felsökning

Kontrollera bilen innan Ni sänder den till reparation, de flesta fel kommer från låg batterinivå.

Bilens tillstånd	Felkälla	Åtgärd	Se side
Kör inte	Saknar batteri i fjärrkontrollen eller i bilen	Ladda upp batteriet eller byt ut batteriet	6-7
	Fel installation av batteriet i fjärrkontrollen	Återinstallera batteriet	6
	Lågt batterinivå i fjärrkontrollen	Ladda upp batteriet eller byt ut batteriet	6
	Lågt batterinivå i bilen	Ladda upp batteri	5,7
Bilen kan inte kontrolleras	Lågt batterinivå i fjärrkontrollen	Ladda upp batteriet eller byt ut batteriet	6
	Störningar av elektriska vågor	Placera dig på ett annat ställe eller vänta ett par sekunder och prova igen	
	Annan radiostyrd bil i närheten som stör frekvensen	Placera dig på ett annat ställe eller vänta ett par sekunder och prova igen	
Snabb användning av batteri efter snabb acceleration	Låg batterinivå	Ladda upp batteri	5,7
	Batteri är ”dött”	Byte av batteri	7